









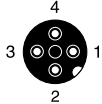

ANSCHLUSS- TECHNIK

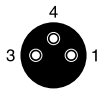
HIGHLIGHTS:

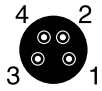
- ✓ Umfassendes Kabel- und Steckerprogramm
- ✓ IP69K- und Ecolab-geprüfte Kabel für die Lebensmittelindustrie
- ✓ UL-zugelassene Kabel und Stecker
- ✓ Kabel mit geraden oder gewinkelten Buchsen
- ✓ Verteilerboxen
- ✓ Konfektionierbare Steckverbinder
- ✓ T-Verteiler
- ✓ Benutzerfreundliches Standard-Portfolio

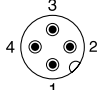
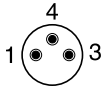
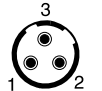
KABEL/STECKER BESCHREIBUNG

BUCHSE	TYP	ANSCHLUSSBELEGUNG TYP
	M8 Buchse, gerade	 M12 4-polig, Buchse
	M12 Buchse, gerade	 M8 3-polig, Buchse
	M8 Buchse, gewinkelt	 M8 4-polig, Buchse
	M12 Buchse, gewinkelt	 M12 4-polig, Buchse  M8 3-polig, Buchse
STECKER	TYP	 M12 3-polig, Dualkey-Stecker (S13)
	M8 Stecker, gerade	
	M12 Stecker, gerade	



PVC-ANSCHLUSSKABEL AUF OFFENES KABELLENDE

BEZEICHNUNG	BUCHSE			KABEL	
	Grösse	Pin	Konfig.	Material	Länge
S08-3FVG-020	M8	3-polig	gerade	PVC	2 m
S08-3FVG-050	M8	3-polig	gerade	PVC	5 m
S08-3FVG-100	M8	3-polig	gerade	PVC	10 m
S08-4FVG-020	M8	4-polig	gerade	PVC	2 m
S08-4FVG-050	M8	4-polig	gerade	PVC	5 m
S08-4FVG-100	M8	4-polig	gerade	PVC	10 m
S08-3FVW-020	M8	3-polig	gewinkelt	PVC	2 m
S08-3FVW-050	M8	3-polig	gewinkelt	PVC	5 m
S08-3FVW-100	M8	3-polig	gewinkelt	PVC	10 m
S08-4FVW-020	M8	4-polig	gewinkelt	PVC	2 m
S08-4FVW-050	M8	4-polig	gewinkelt	PVC	5 m
S08-4FVW-100	M8	4-polig	gewinkelt	PVC	10 m
S12-3FVG-020	M12	3-polig	gerade	PVC	2 m
S12-3FVG-050	M12	3-polig	gerade	PVC	5 m
S12-3FVG-100	M12	3-polig	gerade	PVC	10 m
S12-4FVG-020	M12	4-polig	gerade	PVC	2 m
S12-4FVG-050	M12	4-polig	gerade	PVC	5 m
S12-4FVG-100	M12	4-polig	gerade	PVC	10 m
S12-5FVG-020	M12	5-polig	gerade	PVC	2 m
S12-5FVG-100	M12	5-polig	gerade	PVC	10 m
S12-3FVW-020	M12	3-polig	gewinkelt	PVC	2 m
S12-3FVW-050	M12	3-polig	gewinkelt	PVC	5 m
S12-3FVW-100	M12	3-polig	gewinkelt	PVC	10 m
S12-4FVW-020	M12	4-polig	gewinkelt	PVC	2 m
S12-4FVW-050	M12	4-polig	gewinkelt	PVC	5 m
S12-4FVW-100	M12	4-polig	gewinkelt	PVC	10 m

Induktiv

Photoelektrisch

Ultraschall

Kapazitiv

Safety

RFID

Verbindungstechnik

Zubehör

Lexikon

Index



PUR-ANSCHLUSSKABEL AUF OFFENES KABELLENDE

BEZEICHNUNG	BUCHSE			KABEL	
	Grösse	Pin	Konfig.	Material	Länge
S08-3FUG-020	M8	3-polig	gerade	PUR	2 m
S08-3FUG-050	M8	3-polig	gerade	PUR	5 m
S08-3FUG-100	M8	3-polig	gerade	PUR	10 m
S08-4FUG-020	M8	4-polig	gerade	PUR	2 m
S08-4FUG-050	M8	4-polig	gerade	PUR	5 m
S08-4FUG-100	M8	4-polig	gerade	PUR	10 m
S08-3FUW-020	M8	3-polig	gewinkelt	PUR	2 m
S08-3FUW-050	M8	3-polig	gewinkelt	PUR	5 m
S08-3FUW-100	M8	3-polig	gewinkelt	PUR	10 m
S08-4FUW-020	M8	4-polig	gewinkelt	PUR	2 m
S08-4FUW-050	M8	4-polig	gewinkelt	PUR	5 m
S08-4FUW-100	M8	4-polig	gewinkelt	PUR	10 m
S12-3FUG-020	M12	3-polig	gerade	PUR	2 m
S12-3FUG-050	M12	3-polig	gerade	PUR	5 m
S12-3FUG-100	M12	3-polig	gerade	PUR	10 m
S12-4FUG-020	M12	4-polig	gerade	PUR	2 m
S12-4FUG-050	M12	4-polig	gerade	PUR	5 m
S12-4FUG-100	M12	4-polig	gerade	PUR	10 m
S12-3FUW-020	M12	3-polig	gewinkelt	PUR	2 m
S12-3FUW-050	M12	3-polig	gewinkelt	PUR	5 m
S12-3FUW-100	M12	3-polig	gewinkelt	PUR	10 m
S12-4FUW-020	M12	4-polig	gewinkelt	PUR	2 m
S12-4FUW-050	M12	4-polig	gewinkelt	PUR	5 m
S12-4FUW-100	M12	4-polig	gewinkelt	PUR	10 m

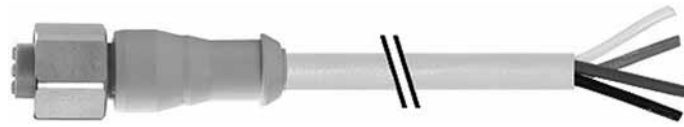

Beispiel

PVC-ANSCHLUSSKABEL AUF OFFENES KABELNDE FÜR LEBENSMITTELANWENDUNGEN IP69K

BEZEICHNUNG	BUCHSE			KABEL	
	Grösse	Pin	Konfig.	Material	Länge
S08-3FVG-020-NNLN	M8	3	gerade	PVC	2 m
S08-3FVW-020-NNLN	M8	3	gewinkelt	PVC	2 m
S12-4FVG-020-NNLN	M12	4	gerade	PVC	2 m
S12-4FVG-050-NNLN	M12	4	gerade	PVC	5 m
S12-4FVG-100-NNLN	M12	4	gerade	PVC	10 m
S12-4FVW-020-NNLN	M12	4	gewinkelt	PVC	2 m
S12-4FVW-100-NNLN	M12	4	gewinkelt	PVC	10 m
S12-4FAG-050-NNLN	M12	4	gerade	TPE-S	5 m
S12-4FAG-100-NNLN	M12	4	gerade	TPE-S	10 m
S12-4FAG-150-NNLN	M12	4	gerade	TPE-S	15 m



S13

Beispiel

PUR-ANSCHLUSSKABEL AUF OFFENES KABELNDE FÜR AC SENSOREN (MAX. 230 V)

BEZEICHNUNG	BUCHSE			KABEL	
	Grösse	Pin	Konfig.	Material	Länge
S13-3FUG-020	M12	3	gerade	PUR	2 m
S13-3FUW-020	M12	3	gewinkelt	PUR	2 m
S13-3FUG-050	M12	3	gerade	PUR	5 m
S13-3FUW-050	M12	3	gewinkelt	PUR	5 m



Beispiel

PVC-ANSCHLUSSKABEL

BEZEICHNUNG	BUCHSE			KABEL		STECKER	
	Grösse	Pin	Konfig.	Material	Länge	Grösse	Konfig.
S08-3FVG-006-08MG	M8	3	gerade	PVC	0,6 m	M8	gerade
S08-3FVG-020-08MG	M8	3	gerade	PVC	2 m	M8	gerade
S08-3FVG-050-08MG	M8	3	gerade	PVC	5 m	M8	gerade
S12-4FVG-006-12MG	M12	4	gerade	PVC	0,6 m	M12	gerade
S12-4FVG-020-12MG	M12	4	gerade	PVC	2 m	M12	gerade
S12-4FVG-050-12MG	M12	4	gerade	PVC	5 m	M12	gerade



Beispiel

PUR-ANSCHLUSSKABEL

BEZEICHNUNG	BUCHSE			KABEL		STECKER	
	Grösse	Pin	Konfig.	Material	Länge	Grösse	Konfig.
S08-3FUG-006-08MG	M8	3	gerade	PUR	0,6 m	M8	gerade
S08-3FUG-020-08MG	M8	3	gerade	PUR	2 m	M8	gerade
S08-3FUG-050-08MG	M8	3	gerade	PUR	5 m	M8	gerade
S12-4FUG-006-12MG	M12	4	gerade	PUR	0,6 m	M12	gerade
S12-4FUG-020-12MG	M12	4	gerade	PUR	2 m	M12	gerade
S12-4FUG-050-12MG	M12	4	gerade	PUR	5 m	M12	gerade



Beispiel

PVC-ANSCHLUSSKABEL FÜR LEBENSMITTELANWENDUNGEN

BEZEICHNUNG	BUCHSE			KABEL		STECKER	
	Grösse	Pin	Konfig.	Material	Länge	Grösse	Konfig.
S12-4FVG-020-NNLN-12MG	M12	4	gerade	PVC	2 m	M12	gerade
S12-4FVG-050-NNLN-12MG	M12	4	gerade	PVC	5 m	M12	gerade
S12-4FAG-100-NNLN-12MG	M12	4	gerade	TPE-S	10 m	M12	gerade
S12-4FVG-100-NNLN-12MG	M12	4	gerade	PVC	10 m	M12	gerade



Beispiel

ANSCHLUSSKABEL M8/M12

BEZEICHNUNG	BUCHSE			KABEL		STECKER	
	Grösse	Pin	Konfig.	Material	Länge	Grösse	Konfig.
S08-3FVG-020-12MG	M8	3	gerade	PVC	2 m	M12	gerade
S08-4FVG-020-12MG	M8	4	gerade	PVC	2 m	M12	gerade
S08-3FUG-020-12MG	M8	3	gerade	PUR	2 m	M12	gerade
S08-4FUG-006-12MG	M8	4	gerade	PUR	0,6 m	M12	gerade

Induktiv

Photoelektrisch

Ultraschall

Kapazitiv

Safety

RFID

Verbindungstechnik

Zubehör

Lexikon

Index

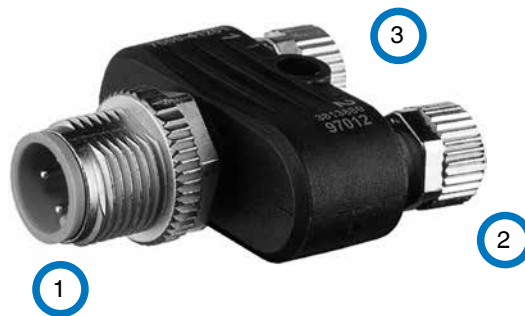

Beispiel

T-VERTEILER

BEZEICHNUNG	VERBINDUNG 1		KABEL		VERBINDUNG 2	VERBINDUNG 3
	Grösse	Pin	Material	Länge	Grösse	Grösse
V12-4TPD-003-UN0	M12 Stecker	4	PVC	0,3 m	M12 Buchse	M12 Stecker



Beispiel

VERTEILERBOXEN

BEZEICHNUNG	BUCHSE			VERBINDUNG
	Grösse	Pin	Anzahl Anschlüsse	Länge
V12-54PD-050-UYN	M12	5	4-Buchsen-Verteilerbox	5 m
V12-54PD-100-UYN	M12	5	4-Buchsen-Verteilerbox	10 m
V12-58PD-050-UYN	M12	5	8-Buchsen-Verteilerbox	5 m
V12-58PD-100-UYN	M12	5	8-Buchsen-Verteilerbox	10 m
V12-58MD-100-UYN	M12	5	8-Buchsen-Verteilerbox, Metall	10 m



Beispiel

KONFEKTIONIERBARE STECKVERBINDER

BEZEICHNUNG	BUCHSE			KABEL	
	Grösse	Pin	Konfig.	Outer Ø	Wire Ø
S08-3FNG-000-NNT1	M8	3	gerade	3,0 - 5,0	0,14 - 0,38
S08-4FNG-000-NNT1	M8	4	gerade	3,0 - 5,0	0,14 - 0,38
S08-3MNG-000-NNT1	M8	3	gerade	3,0 - 5,0	0,14 - 0,38
S08-4MNG-000-NNT1	M8	4	gerade	3,0 - 5,0	0,14 - 0,38
S08-3MNG-000-NNT2	M8	3	gerade	4,0 - 8,0	0,14 - 0,50
S12-4FNG-000-NNT1	M12	4	gerade	3,0 - 5,0	0,14 - 0,38
S12-4FNG-000-NNT2	M12	4	gerade	4,0 - 8,0	0,14 - 0,50
S12-5FNG-000-NNT2	M12	5	gerade	4,0 - 8,0	0,14 - 0,50
S12-4FNW-000-NNT1	M12	4	gewinkelt	3,5 - 5,0	0,08 - 0,34
S12-4FNW-000-NNT2	M12	4	gewinkelt	4,0 - 8,0	0,14 - 0,50
S12-5FNW-000-NNT2	M12	5	gewinkelt	4,0 - 8,0	0,14 - 0,50
S12-4MNG-000-NNT1	M12	4	gerade	3,0 - 5,0	0,14 - 0,38
S12-4MNG-000-NNT2	M12	4	gerade	4,0 - 8,0	0,14 - 0,50
S12-5MNG-000-NNT2	M12	5	gerade	4,0 - 8,0	0,14 - 0,50
S12-4MNW-000-NNT2	M12	4	gewinkelt	4,0 - 8,0	0,14 - 0,50
S12-5MNW-000-NNT2	M12	5	gewinkelt	4,0 - 8,0	0,14 - 0,50

KABEL MIT INTEGRIERTER LED

BEZEICHNUNG	BUCHSE			KABEL		
	Grösse	Pin	Konfig.	Material	Länge	LED
S08-3FUW-020-YNNN	M8	3	gewinkelt	PUR	2 m	PNP
S12-3FUW-050-YNNN	M12	3	gewinkelt	PUR	5 m	PNP
S12-3FVW-050-YNNN	M12	3	gewinkelt	PVC	5 m	PNP

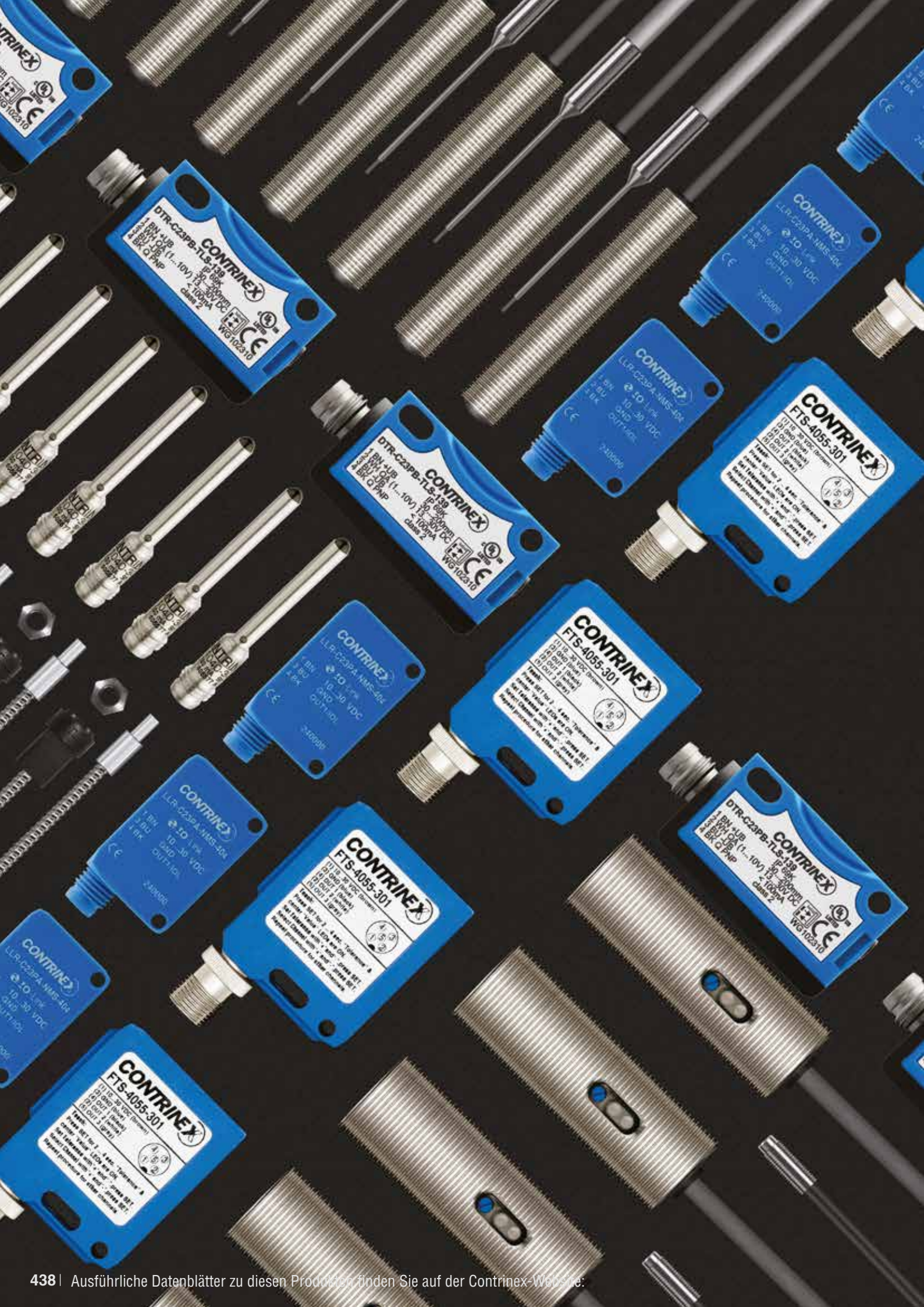



ZUBEHÖR

- ✓ Sensor-Tester für schnelle Feldprüfungen
- ✓ Sensorhalter
- ✓ Unterteile für Sensorhalter
- ✓ Aufschnappbare Stromversorgungen
- ✓ Verstärker für 3-Draht- und NAMUR-Sensoren



Ø30

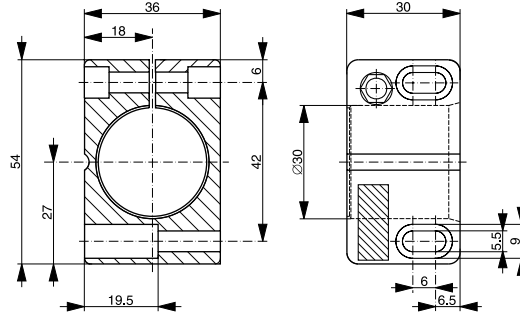

TECHNISCHE DATEN

Bezeichnung	Typ				
ASU-0001-300	ohne Festanschlag	Ø 30 mm			
ASU-0002-300	mit Festanschlag	Ø 30 mm			

Werkstoff: PA 6 GK schwarz

Schraube: DIN 912, M5 x 25 verzinkt

Mutter: DIN 934, M5 verzinkt

UNTERTEILE FÜR SENSORHALTER Ø12, Ø18

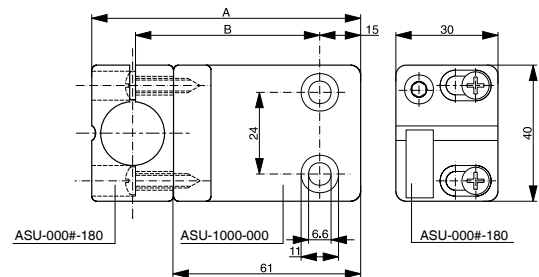

TECHNISCHE DATEN

Bezeichnung	Typ	A mit Ø 12 mm / Ø 18 mm	B mit Ø 12 mm / Ø 18 mm
ASU-1000-000	horizontal	79 mm / 85 mm	55 mm / 58 mm

Werkstoff: PA 6 schwarz

Schrauben: DIN 7981, Ø 4,2 verzinkt

ZUBEHÖR

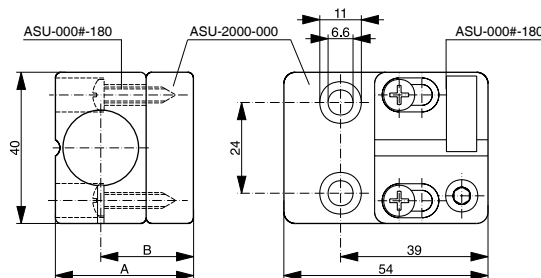

TECHNISCHE DATEN

Bezeichnung	Typ	A mit $\varnothing 12 \text{ mm} / \varnothing 18 \text{ mm}$	B mit $\varnothing 12 \text{ mm} / \varnothing 18 \text{ mm}$
ASU-2000-000	vertical	30,5 mm / 36,5 mm	21,5 mm / 24,5 mm

Werkstoff: PA 6 schwarz

Schrauben: DIN 7981, $\varnothing 4,2$ verzinkt

SENSOR-TESTER

ATE-0000-010

Geeignet für die Prüfung verschiedener Sensortypen (induktiv, kapazitiv, photoelektrisch und ultraschall) mit Betriebsspannung 10 ... 30 V.

- Anschlussmöglichkeit für PNP- und NPN-Geräte, Öffner und Schliesser
- Automatische PNP/NPN-Erkennung
- Anzeige durch LED und Summer
- Eingebaute Stahl-Messplatte (nicht normgerecht!) zur Prüfung von induktiven Sensoren
- Stromversorgung über eine einzige 9V-Batterie (Typ IEC 6LR61)
- LED für Batteriestatusanzeige
- Eingebauter Spannungswandler
- Automatisches Ausschalten nach ca. 30 Sekunden Nichtgebrauch



STROMVERSORGUNG, VERSTÄRKER

Die Geräte sind in montagefreundliche Klemmgehäuse eingebaut, die dank dem Universalfuss auf verschiedene Normschienen aufgeschnappt werden können.

Abmessungen (alle Typen):

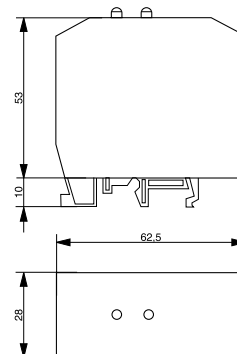

STROMVERSORGUNG

TECHNISCHE DATEN

DW-AZ-100-24	
Betriebsspannung	220 VAC
Leistungsverbrauch	3 VA
Ausgangsspannung	24 VDC
Ausgangsstrom	100 mA max.

Anschlussschema:

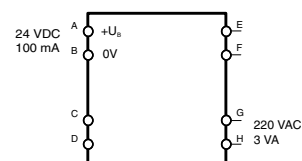

VERSTÄRKER FÜR 3-DRAHT-SENSOREN

DW-AZ-100-A3

Geeignet für NPN und PNP Schliesser. Bei Betätigung des Sensors zieht das Relais, der Kontakt schliesst. Eine Drahtbrücke zwischen B und D invertiert die Funktion.

TECHNISCHE DATEN

Betriebsspannung	220 VAC
Leistungsverbrauch	0,5 VA
Ausgangsspannung	18,5 VDC
Ausgangsstrom	20 mA max.

Anschlussschema:

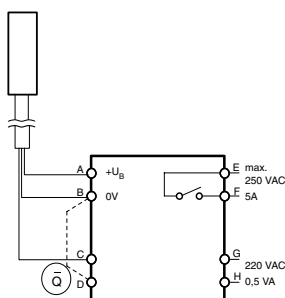

DW-AZ-100-D3

Geeignet für NPN und PNP Schliesser. Bei Betätigung des Sensors zieht das Relais, der Kontakt schliesst. Eine Drahtbrücke zwischen B und D invertiert die Funktion.

TECHNISCHE DATEN

Betriebsspannung	24 VDC
Leerlaufstrom	20 mA max.
Ausgangsspannung	18,5 VDC
Ausgangsstrom	20 mA max.

Anschlussschema:

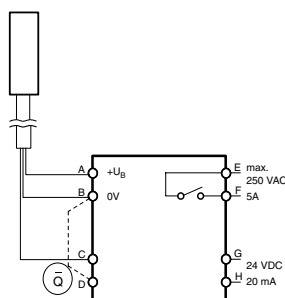

VERSTÄRKER FÜR NAMUR-SENSOREN

DW-AZ-100-AN

Geeignet für NAMUR-Geräte. Bei Betätigung des Sensors zieht das Relais, der Kontakt schliesst. Eine Drahtbrücke zwischen C und D invertiert die Funktion.

Ausgangsstrom und -impedanz entsprechen der NAMUR-Norm (DIN 19234).

TECHNISCHE DATEN

Betriebsspannung	220 VAC
Leistungsverbrauch	0,5 VA

Anschlussschema:

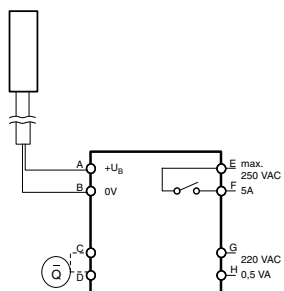

DW-AZ-100-DN

Geeignet für NAMUR-Geräte. Bei Betätigung des Sensors zieht das Relais, der Kontakt schliesst. Eine Drahtbrücke zwischen C und D invertiert die Funktion.

Ausgangsstrom und -impedanz entsprechen der NAMUR-Norm (DIN 19234).

TECHNISCHE DATEN

Betriebsspannung	24 VDC
Leerlaufstrom	20 mA max.

Anschlussschema:

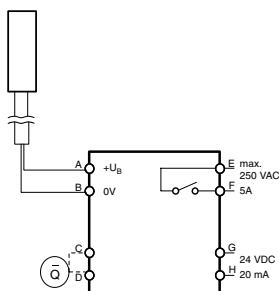

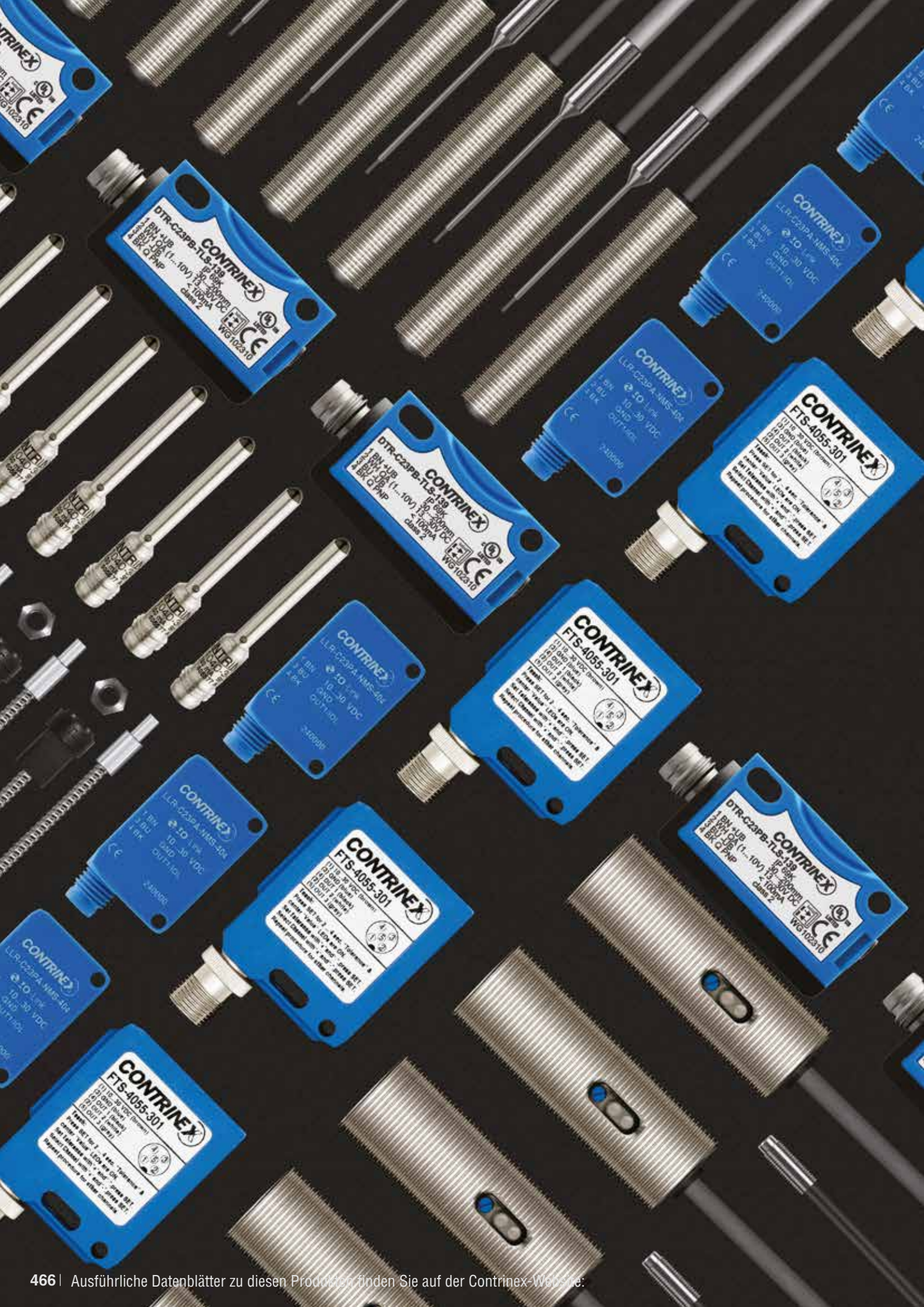

CONTRINEX
 DTR-C23PB-TLS-130
 10...30 VDC
 1...10V (1...10V) I_{sc} I_{sc}
 100mA I_{sc}
 BK Q PNP
 Class 2
 WG 102310

CONTRINEX
 LLR-C23PA-NMS-04
 10...30 VDC
 1...10V
 1...10V
 BK Q PNP
 Class 2
 WG 102310

CONTRINEX
 DTR-C23PB-TLS-130
 10...30 VDC
 1...10V (1...10V) I_{sc} I_{sc}
 100mA I_{sc}
 BK Q PNP
 Class 2
 WG 102310

CONTRINEX
 LLR-C23PA-NMS-04
 10...30 VDC
 1...10V
 1...10V
 BK Q PNP
 Class 2
 WG 102310

CONTRINEX
 FTS-4055-301
 10...30 VDC
 1...10V (1...10V) I_{sc} I_{sc}
 100mA I_{sc}
 BK Q PNP
 Class 2
 WG 102310

CONTRINEX
 LLR-C23PA-NMS-04
 10...30 VDC
 1...10V
 1...10V
 BK Q PNP
 Class 2
 WG 102310

CONTRINEX
 FTS-4055-301
 10...30 VDC
 1...10V (1...10V) I_{sc} I_{sc}
 100mA I_{sc}
 BK Q PNP
 Class 2
 WG 102310

CONTRINEX
 LLR-C23PA-NMS-04
 10...30 VDC
 1...10V
 1...10V
 BK Q PNP
 Class 2
 WG 102310

CONTRINEX
 FTS-4055-301
 10...30 VDC
 1...10V (1...10V) I_{sc} I_{sc}
 100mA I_{sc}
 BK Q PNP
 Class 2
 WG 102310

CONTRINEX
 DTR-C23PB-TLS-130
 10...30 VDC
 1...10V (1...10V) I_{sc} I_{sc}
 100mA I_{sc}
 BK Q PNP
 Class 2
 WG 102310

CONTRINEX
 LLR-C23PA-NMS-04
 10...30 VDC
 1...10V
 1...10V
 BK Q PNP
 Class 2
 WG 102310

CONTRINEX
 FTS-4055-301
 10...30 VDC
 1...10V (1...10V) I_{sc} I_{sc}
 100mA I_{sc}
 BK Q PNP
 Class 2
 WG 102310



INDEX

HIGHLIGHTS:

- ✓ **Induktiv:** Gerätetyp, Anschluss, Serie, Ausgang, Gehäuse
- ✓ **Photoelektrisch:** Gerätetyp, Serie, Abmessungen, Ausführung
- ✓ **Ultraschall:** Gerätetyp, Anschluss, Gehäuse, Schaltabstand, Ausgang, Schaltung
- ✓ **Kapazitiv:** Gerätetyp, Anschluss, Baugröße, Schaltabstand, Gehäuse, Einbau, Ausgang
- ✓ **Safety:** Lichtvorhänge, Relais, Spiegel- und Befestigungssäulen, Zubehör
- ✓ **RFID:** Transponder, Schreib-/Leseköpfe, Interfacegeräte
- ✓ **Verbindungstechnik:** Verteilerboxen, Kabel und Stecker





VERTEILERBOXEN

V12-58PD-050-UYN (-###)

VERTEILERBOXEN V

ANSCHLUSS

Zubehör	00
M8	08
M12	12

POLZAHL ANSCHLÜSSE

3-polig	3
4-polig	4
5-polig	5

ANZAHL ANSCHLÜSSE

Haube für jede Anzahl	0
2 Anschlüsse	T
4 Anschlüsse	4
6 Anschlüsse	6
8 Anschlüsse	8
10 Anschlüsse	1

MATERIAL

Kunststoff	P
Metall	M

SONDERAUSFÜHRUNGEN

TECHNOLOGIE

Standard (passiver Verteiler)	N
Verdrahtung nach Schema Nr.	#

LED

Ja	Y
Nein	N

KABELMATERIAL

Ohne Kabel	N
PVC	V
PUR	U

ANSCHLUSS

Ohne Kabel	000
Kabel 0,3 m	003
Kabel 2 m	020
Kabel 5 m	050
Kabel 10 m	100
Stecker M12	012
Stecker M23	023

TYP

Verteiler mit Kabel	D
Verteiler mit geradem Steckeranschluss	G
Verteiler mit gewinkeltm Steckeranschluss	W
Basiselement ohne Anschlusshaube	B
Anschlusshaube mit Kabel	H
Anschlusshaube ohne Kabel	E
Basiselement + Haube mit Kabel	Y

VERTEILERBOXEN

<i>Typenbezeichnung</i>	<i>Kapitel/Seite</i>
V12-4TPD-003-UNO	7/436
V12-54PD-050-UYN	7/436
V12-54PD-100-UYN	7/436
V12-58MD-100-UYN	7/436
V12-58PD-050-UYN	7/436
V12-58PD-100-UYN	7/436

Induktiv

Photoelektrisch

Ultraschall

Kapazitiv

Safety

RFID

Verbindungstechnik

Zubehör

Lexikon

Index

KABEL / STECKER

S12-4FAG-020[-NNLN-12MG]-(XXX)

ANSCHLUSSKABEL / STECKVERBINDER

S

STECKER BAUGRÖSSE

M8	08
M12	12
M23	23

POLZAHL

3-polig	3
4-polig	4
5-polig	5
11-polig	B
19-polig	J

STECKER TYP

Buchse	F
Stecker	M

KABELMATERIAL

Ohne Kabel	N
PVC	V
PUR	U
TPE-S	A

KABELABGANG

Gerade	G
Gewinkelt 90°	W

KABELLÄNGE

Ohne Kabel	000
0,3 m	003
0,6 m	006
1 m	010
1,5 m	015
2 m (Standard)	020
5 m	050
10 m	100

3-polig, Schliesser und Öffner

015

100 Stk

921

KABELABGANG

Gerade

G

Gewinkelt 90°

W

STECKER TYP

Stecker

M

Buchse

F

STECKER BAUGRÖSSE

M8	08
M12	12
M23	23

ANSCHLUSSART

Standard	N
Schnellverriegelung	Q
Kabel Ø 3,0 - 5,0 mm/ Ader 0,08 - 0,38 mm ²	1
Kabel Ø 4,0 - 8,0 mm/ Ader 0,14 - 0,50 mm ²	2

ANWENDUNG

Standard	N
Lebensmittel	L
RFID	R
Selbstanschliessbar	T
Sicherheit	S

AUSFÜHRUNG

Standard oder ohne Kabel	N
Abgeschirmt	W

LED

Ja, PNP	Y
Ja, NPN	Z
Nein	N

KABEL / STECKER

<i>Typenbezeichnung</i>	<i>Kapitel/Seite</i>	<i>Typenbezeichnung</i>	<i>Kapitel/Seite</i>
S08-3FNG-000-NNT1	7/437	S12-4FNG-000-NNT2	7/437
S08-3FUG-006-08MG	7/434	S12-4FNW-000-NNT1	7/437
S08-3FUG-020	7/432	S12-4FUG-006-12MG	7/434
S08-3FUG-020-08MG	7/434	S12-4FUG-020	7/432
S08-3FUG-020-12MG	7/435	S12-4FUG-020-12MG	7/434
S08-3FUG-050	7/432	S12-4FUG-050	7/432
S08-3FUG-050-08MG	7/434	S12-4FUG-050-12MG	7/434
S08-3FUG-100	7/432	S12-4FUG-100	7/432
S08-3FUW-020	7/432	S12-4FUW-020	7/432
S08-3FUW-020-YNNN	7/437	S12-4FUW-050	7/432
S08-3FUW-050	7/432	S12-4FUW-100	7/432
S08-3FUW-100	7/432	S12-4FVG-006-12MG	7/434
S08-3FVG-006-08MG	7/434	S12-4FVG-020	7/431
S08-3FVG-020	7/431	S12-4FVG-020-12MG	7/434
S08-3FVG-020-08MG	7/434	S12-4FVG-020-NNLN	7/433
S08-3FVG-020-12MG	7/435	S12-4FVG-020-NNLN-12MG	7/434
S08-3FVG-020-NNLN	7/433	S12-4FVG-050	7/431
S08-3FVG-050	7/431	S12-4FVG-050-12MG	7/434
S08-3FVG-050-08MG	7/434	S12-4FVG-050-NNLN-12MG	7/434
S08-3FVG-100	7/431	S12-4FVG-050-NNLN	7/433
S08-3FVW-020	7/431	S12-4FVG-100	7/431
S08-3FVW-020-NNLN	7/433	S12-4FVG-100-NNLN	7/433
S08-3FVW-050	7/431	S12-4FVG-100-NNLN-12MG	7/434
S08-3FVW-100	7/431	S12-4FVW-020	7/431
S08-3MNG-000-NNT1	7/437	S12-4FVW-020-NNLN	7/433
S08-4FNG-000-NNT1	7/437	S12-4FVW-050	7/431
S08-4FUG-006-12MG	7/435	S12-4FVW-100	7/431
S08-4FUG-020	7/432	S12-4FVW-100-NNLN	7/433
S08-4FUG-050	7/432	S12-4MNG-000-NNT1	7/437
S08-4FUG-100	7/432	S12-4MNG-000-NNT2	7/437
S08-4FUW-020	7/432	S12-4MNW-000-NNT2	7/437
S08-4FUW-050	7/432	S12-5FNG-000-NNT2	7/437
S08-4FUW-100	7/432	S12-5FNW-000-NNT2	7/437
S08-4FVG-020	7/431	S12-5FVG-020	7/431
S08-4FVG-020-12MG	7/435	S12-5FVG-100	7/431
S08-4FVG-050	7/431	S12-5MNG-000-NNT2	7/437
S08-4FVG-100	7/431	S12-5MNW-000-NNT2	7/437
S08-4FVW-020	7/431	S13-3FUG-020	7/433
S08-4FVW-050	7/431	S13-3FUW-020	7/433
S08-4FVW-100	7/431	S13-3FUG-050	7/433
S08-4MNG-000-NNT1	7/437	S13-3FUW-050	7/433
S12-3FUG-020	7/432		
S12-3FUG-050	7/432		
S12-3FUG-100	7/432		
S12-3FUW-020	7/432		
S12-3FUW-050	7/432		
S12-3FUW-050-YNNN	7/437		
S12-3FUW-100	7/432		
S12-3FVG-020	7/431		
S12-3FVG-050	7/431		
S12-3FVG-100	7/431		
S12-3FVW-020	7/431		
S12-3FVW-050	7/431		
S12-3FVW-050-YNNN	7/437		
S12-3FVW-100	7/431		
S12-3MNG-000-NNT2	7/437		
S12-4FAG-050-NNLN	7/433		
S12-4FAG-100-NNLN	7/433		
S12-4FAG-150-NNLN	7/433		
S12-4FNG-000-NNT1	7/437		

Induktiv

Photoelektrisch

Ultraschall

Kapazitiv

Safety

RFID

Verbindungstechnik

Zubehör

Lexikon

Index



WELTWEIT VERTRETEN

EUROPA

Belgien*
Dänemark
Deutschland*
Estland
Finnland
Frankreich*
Griechenland
Grossbritannien*
Irland
Italien*
Kroatien
Luxemburg
Niederlande
Norwegen
Österreich
Polen
Portugal*
Rumänien
Russische Föderation
Schweden
Schweiz*
Slowakei
Slowenien

Spanien
Tschechische Republik
Türkei
Ukraine
Ungarn

AFRIKA

Marokko
Südafrika

AMERIKA

Argentinien
Brasilien*
Chile
Kanada
Mexiko*
Peru
Venezuela
Vereinigte Staaten*

ASIEN

China*
Indien*

Indonesien

Japan*
Korea
Malaysia
Pakistan
Philippinen
Singapur*
Taiwan
Thailand
Vietnam

NAHER OSTEN

Israel
Vereinigte Arabische Emirate

OZEANIEN

Australien
Neuseeland

* Contrinex-Niederlassung

Änderungen und Liefermöglichkeiten vorbehalten.

FIRMENHAUPTSITZ

CONTRINEX AG Industrielle Elektronik
route André Piller 50 - Postfach - CH 1762 Givisiez - Schweiz
Tel: +41 26 460 46 46 - **Fax:** +41 26 460 46 40
Internet: www.contrinex.com - **E-mail:** info@contrinex.com



www.contrinex.com

